



AL 1 6/6
Prior Art

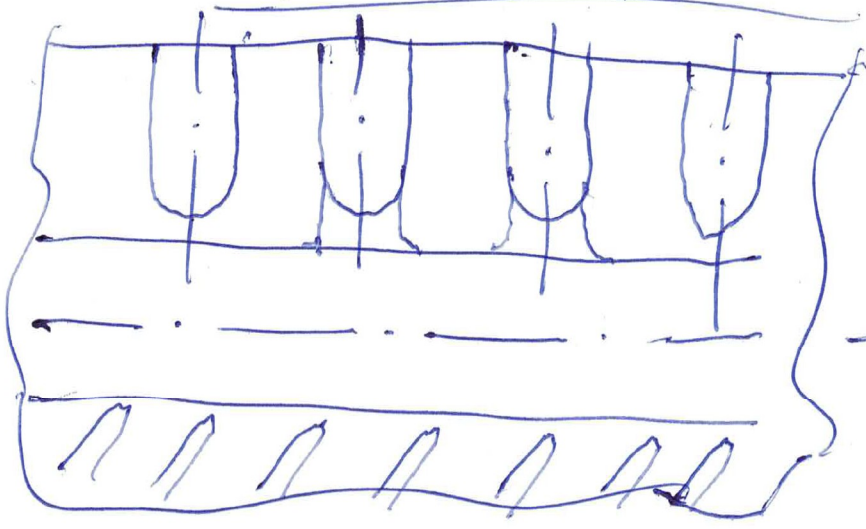
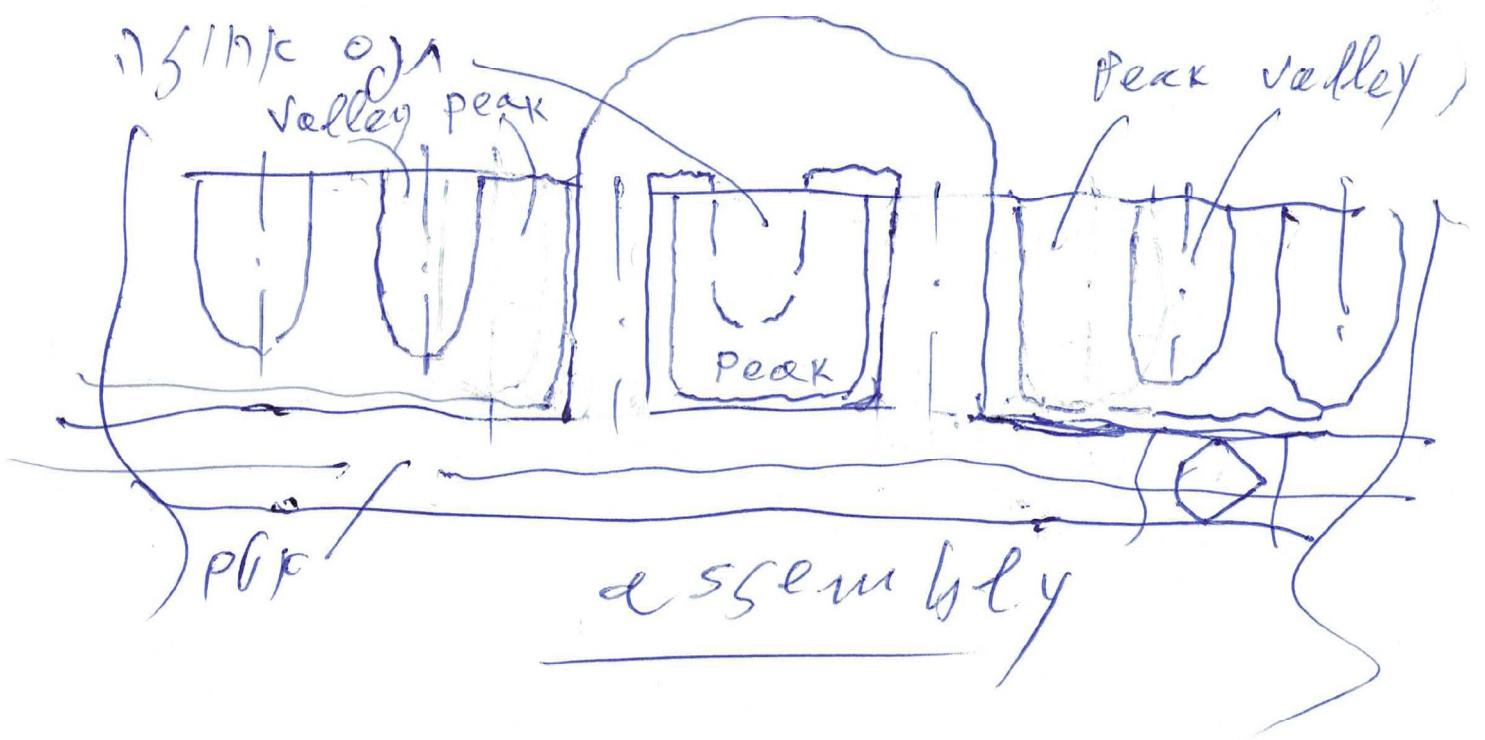
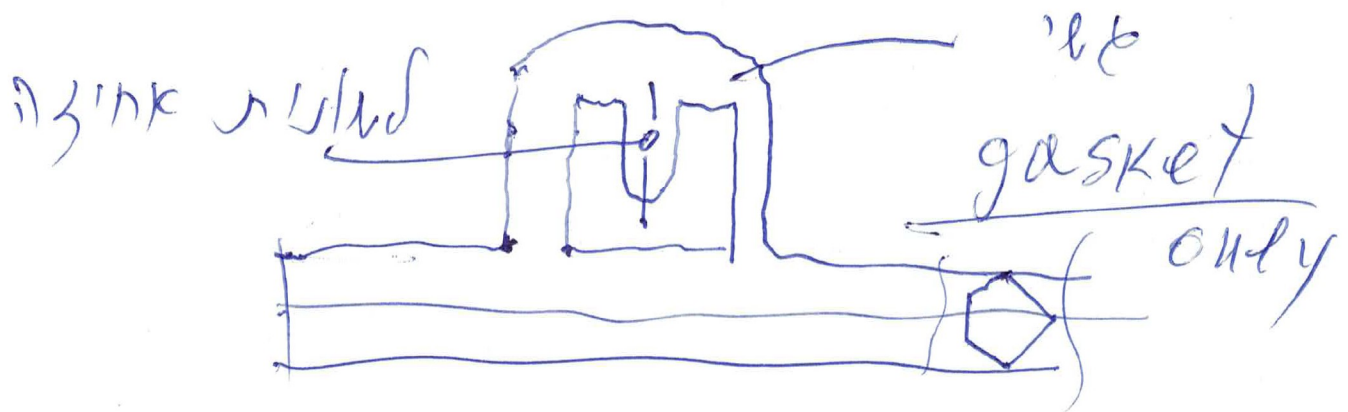

Plate
only





2 6/611

שנייה עד

Prior Art

Son dex

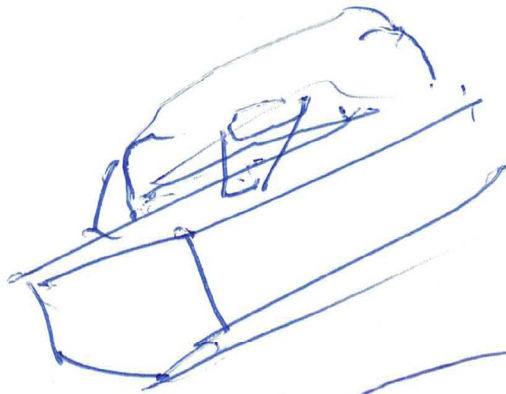

שנייה עד
עד

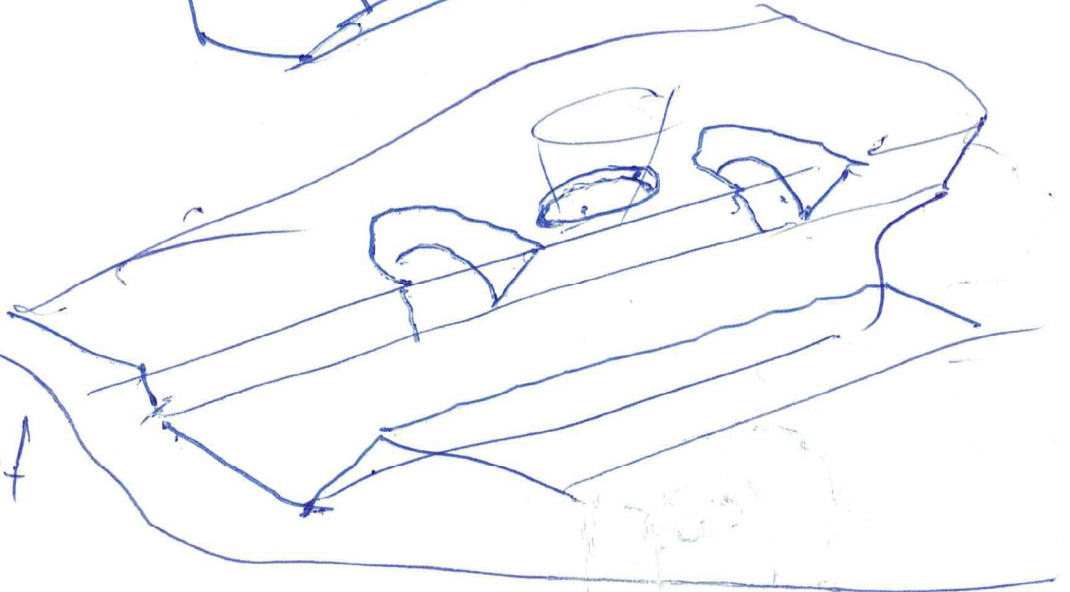

Prior Art

Danfoss

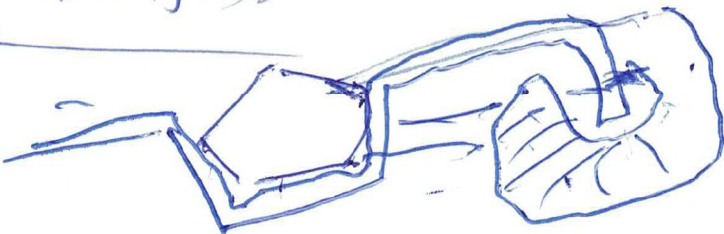

שנייה עד 3 6/611

10 בכ"ס

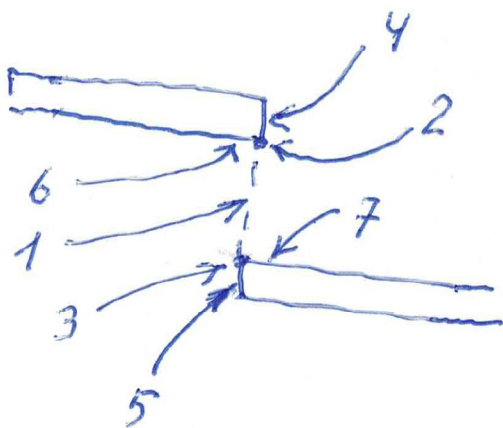

תגים נעילה אבס/פסטה
מאון צרם שטור נעילה - צבא הפסטה

1	חלקן	מאבזי	חלקן	אמלובה
2	קונסולי	חלקן	צילון	
3	קונסולי	חלקן	גמגון	
4	שפת	נעילה	הדלכות	צילון
5	שפת	נעילה	הדלכות	גמגון
6	שפת	נעילה	אנכות	צילון
7	שפת	נעילה	אנכות	גמגון

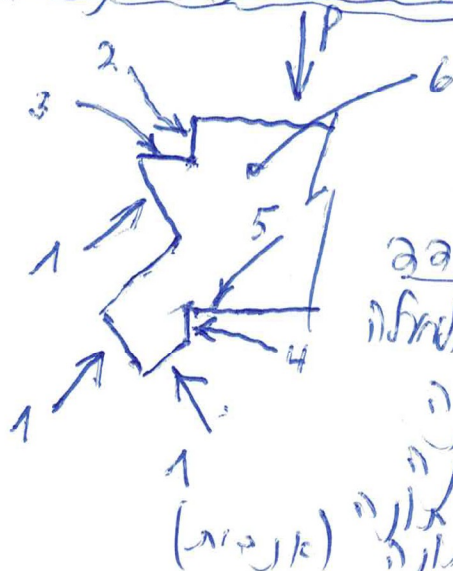

11 בכ"ס
תגים נעילה אבס/פסטה

מחנה אבס/נעילה חלקן קבא

1	מחנה	החלק	האבס	אמלובה (P)
2	שפת	שטוחה	הדלכות	צילון
3	שפת	שטוחה	אנכות	צילון
4	שפת	שטוחה	הדלכות	גמגון
5	שפת	שטוחה	אנכות	גמגון
6	שפת	שטוחה	אבס	

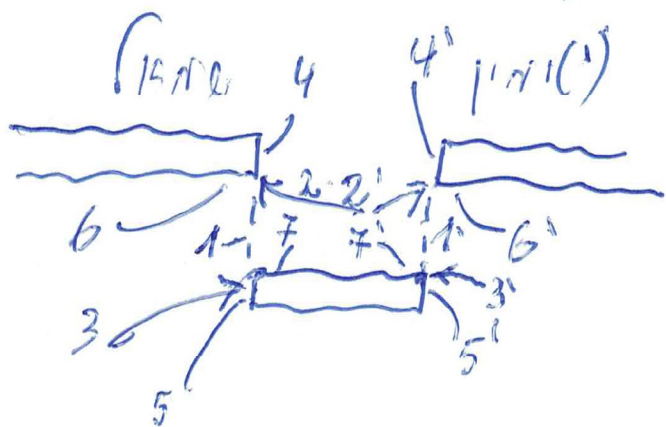

חגים נעולה כנול אטם/בלטה

עני חלקות אודיוס מקדוים עם עקל
נעולה - 3 בבלטה

- 1, 1' - חלקן תרבי חלק אמורה
- 2, 2' - קאנולי חלק עליון
- 3, 3' - קאנולי חלק תחתון
- 4, 4' - עני נעולה המעפית עליה
- 5, 5' - עני נעולה המעפית תחתה
- 6, 6' - עני נעולה אופית עליה
- 7, 7' - עני נעולה אופית תחתה

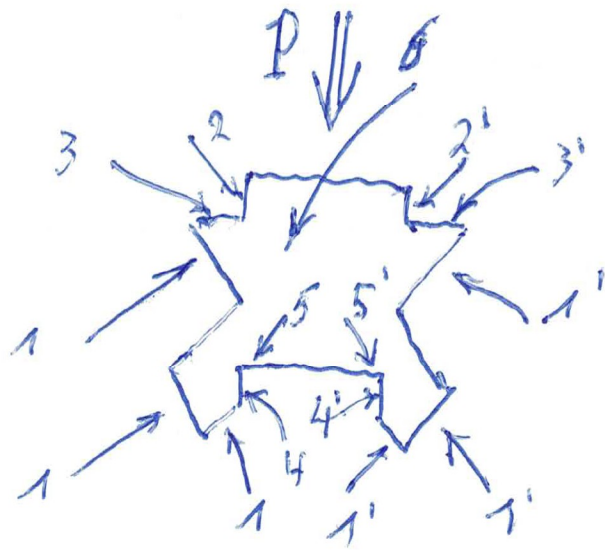

- גנים נעולה גבולה אטם/עטב
- מבנה לרוב אטם זעזועה קתולן ספולתקבו
- 1, 1' - אטרו התקף האטם כפי חנה הזעזועה (P) קתול
- 2, 2' - טפול כפולת חקטוב זעזועה
- 3, 3' - " " אקבול " "
- 4, 4' - טפול כפולת חקטוב זעזועה
- 5, 5' - טפול כפולת חקטוב זעזועה
- 6 - סיפול האטם P זעזועה זעזועה נעולה

מקבולות P

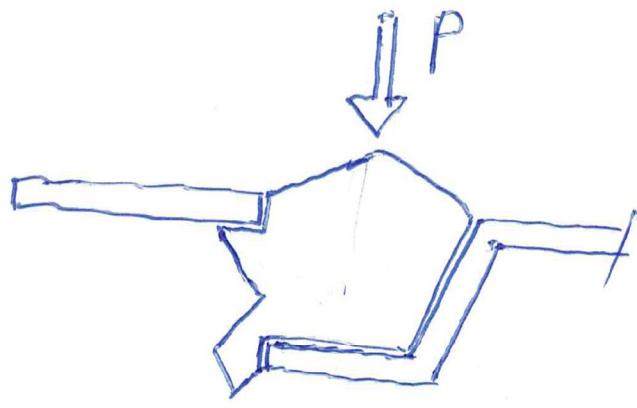

ע"מ 17

נרשם יטווה ציוד
 עם קיטת האוס
 נמשך חלק ב/ק
 ! 4 שעות נרשם

ע"מ 14

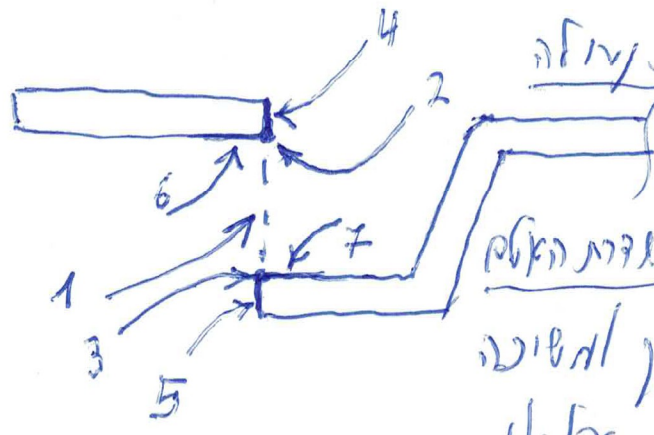

פילוסופיה של חלקי המערכת
 (אמצעים נרשם)

למטרה יטווה ציוד עם שפת האוס

- 1 חלקי האוס חלקי האוס
- 2 קונסולי חלקי חלקי
- 3 קונסולי חלקי חלקי
- 4 שפת נרשם המטות חלקי
- 5 שפת נרשם המטות חלקי
- 6 שפת נרשם אנוני חלקי
- 7 " " " חלקי



PGK

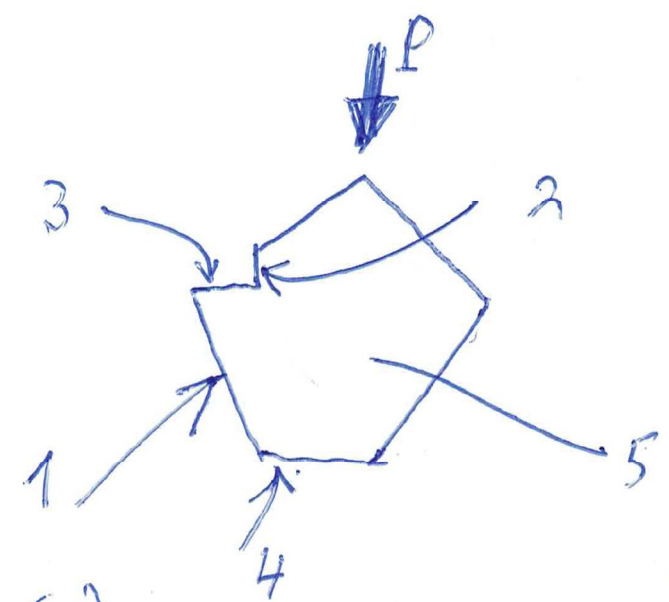

16 ט"ל/ט"ל

- 1 - חתך החלקה בתחום (P) חתך
- 2 - גומי האטום הימני
- 3 - גומי האטום השמאלי
- 4 - גומי
- 5 - אברת אקס לניידה בוצות ושורה.

15 ט"ל/ט"ל (אקס) פלטה

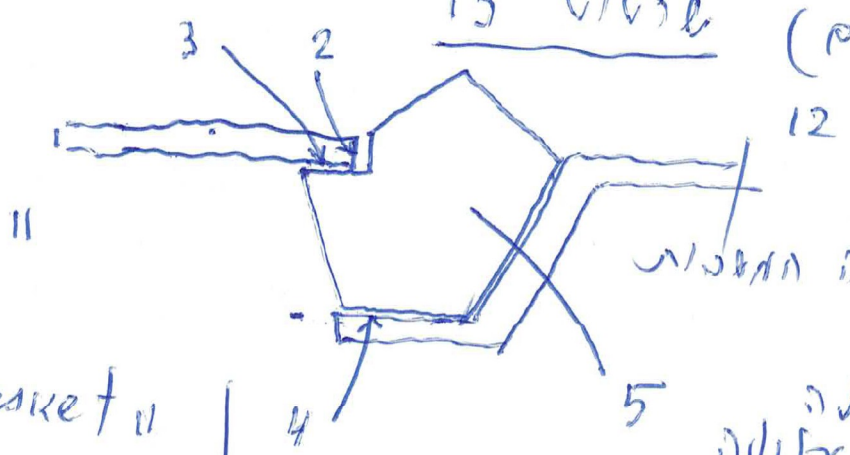

out gasket ||
 12 3 12
 גומי חתך

- 2 - גומי האטום הימני
- 3 - גומי האטום השמאלי
- 4 - גומי
- 5 - אברת אקס

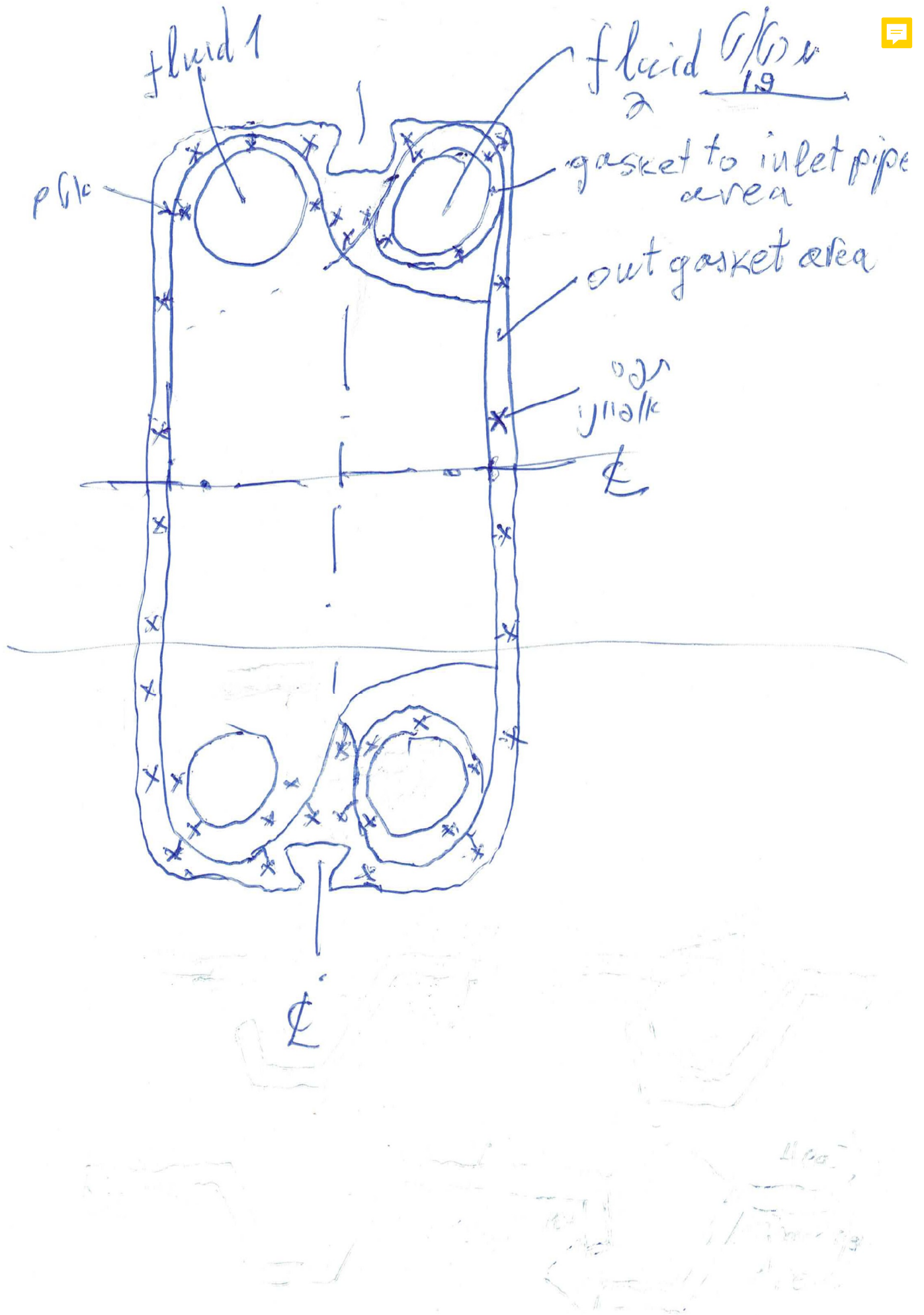



תמונה
 של תוכנית המבנה
 של המבנה

20 G/G

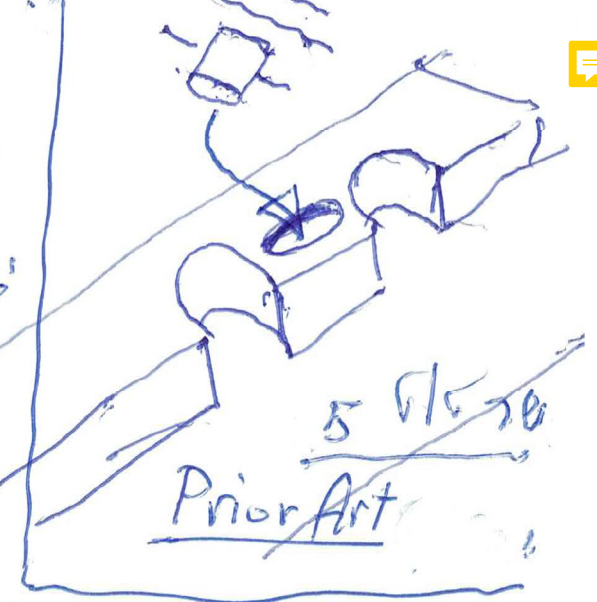
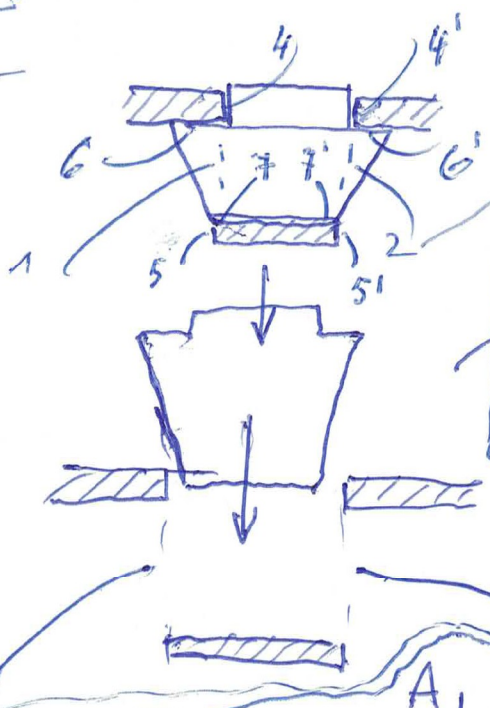

5 G/G
 Prior Art

- 1 תוכנית
- 2 תוכנית
- 4, 4' מבנה
- 6, 6' מבנה
- 7, 7' מבנה
- 5, 5' מבנה

18 G/G

תוכנית
 של המבנה
 של המבנה

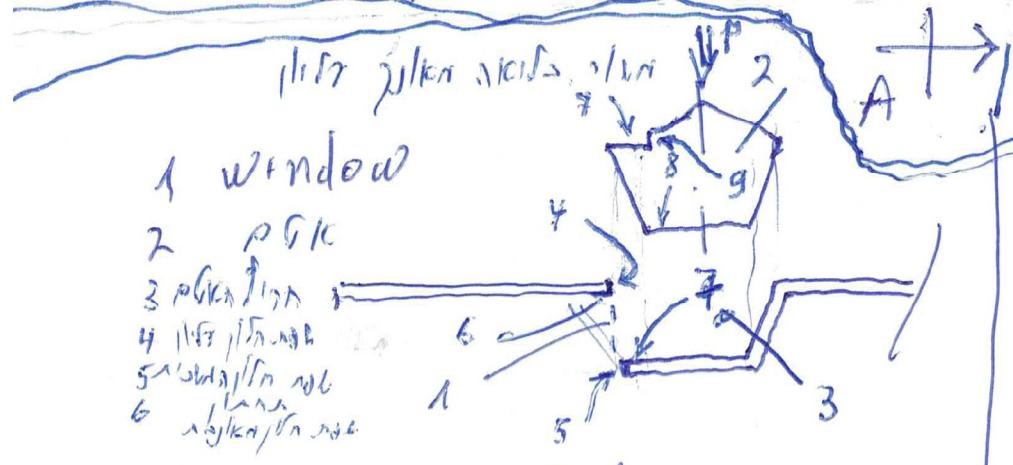
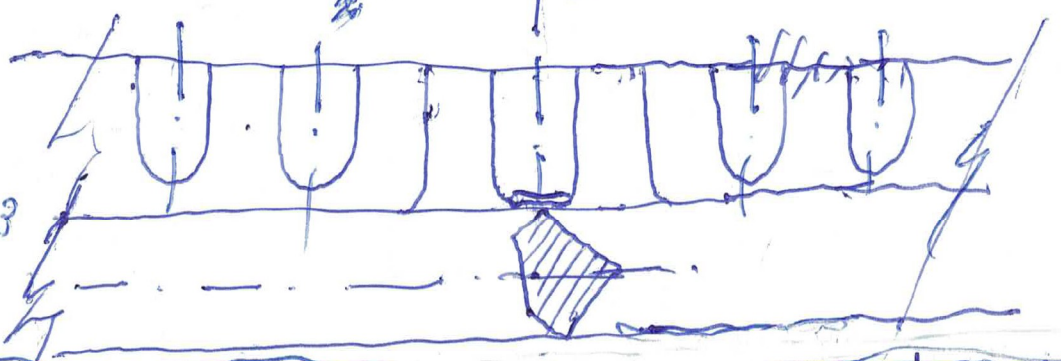

- 1 window
- 2 ארץ
- 3 תוכנית
- 4 תוכנית
- 5 תוכנית
- 6 תוכנית

A-A

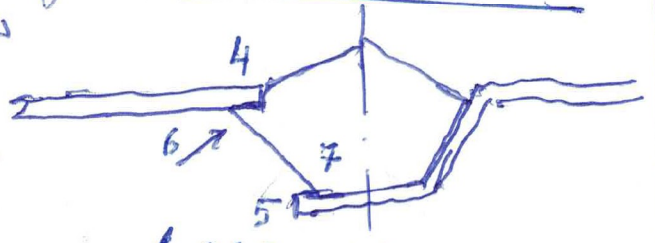

18(b) G/G



תוכנית

תוכנית

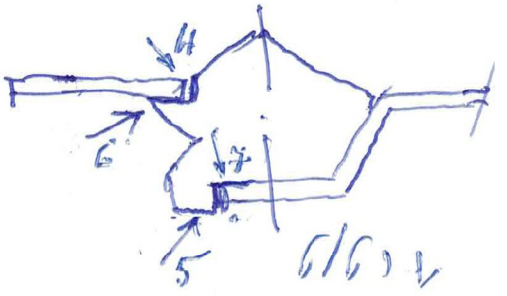

תוכנית
 של המבנה
 של המבנה

የሥራ ስራ

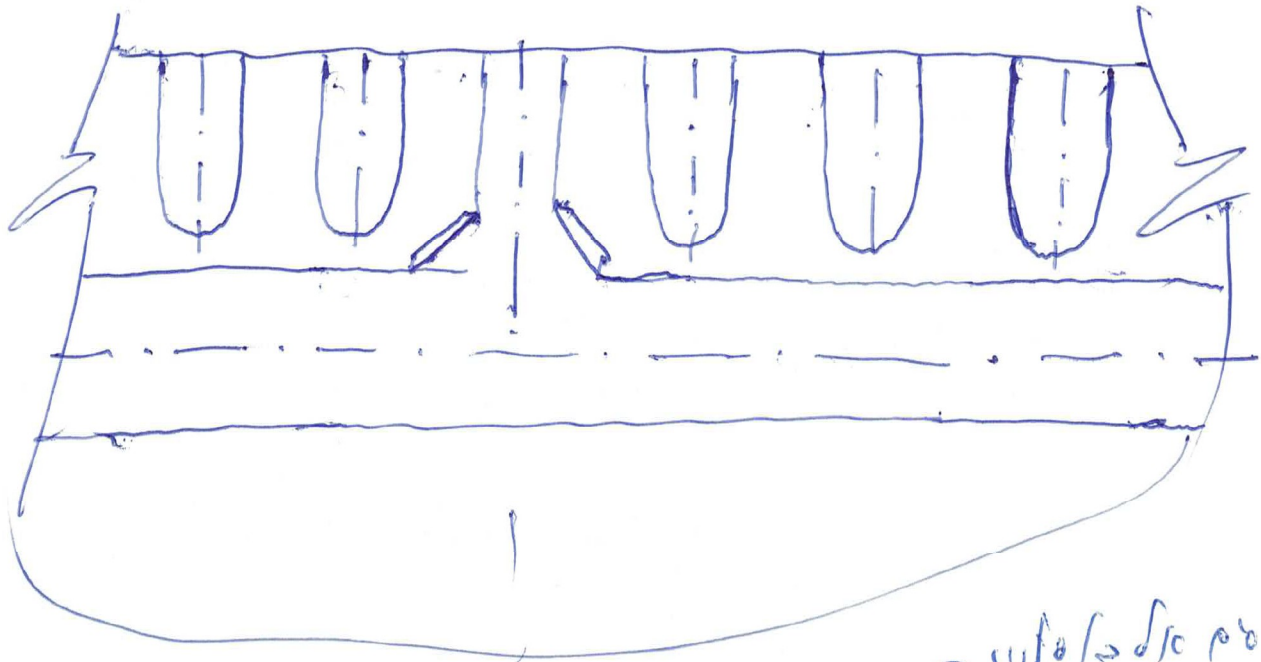

የሥራ ስራ

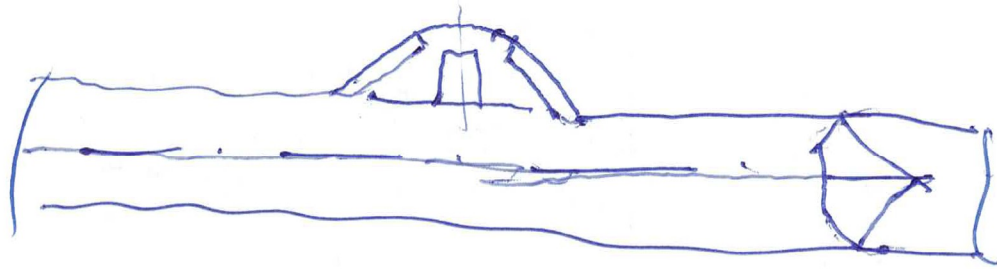

የሥራ ስራ
የሥራ ስራ

22 ነ/ሥራ

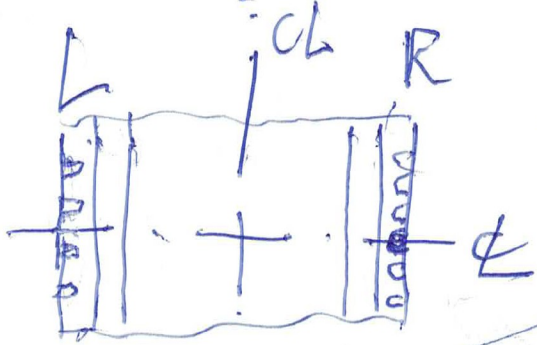

a 25 $\frac{G}{G}$ L
 P(G) 1730V 2012

b 25 $\frac{G}{G}$ L

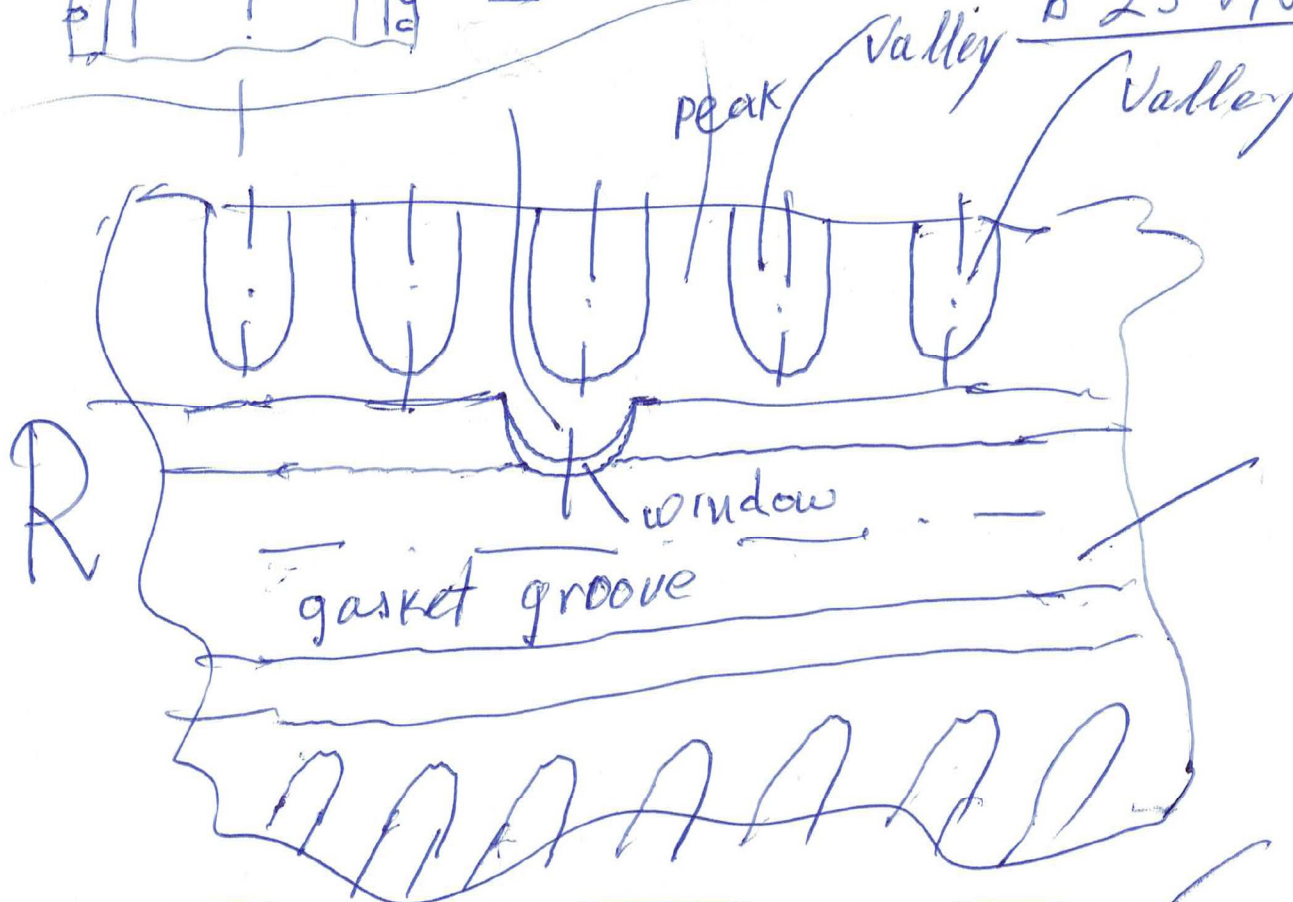

25d WGM

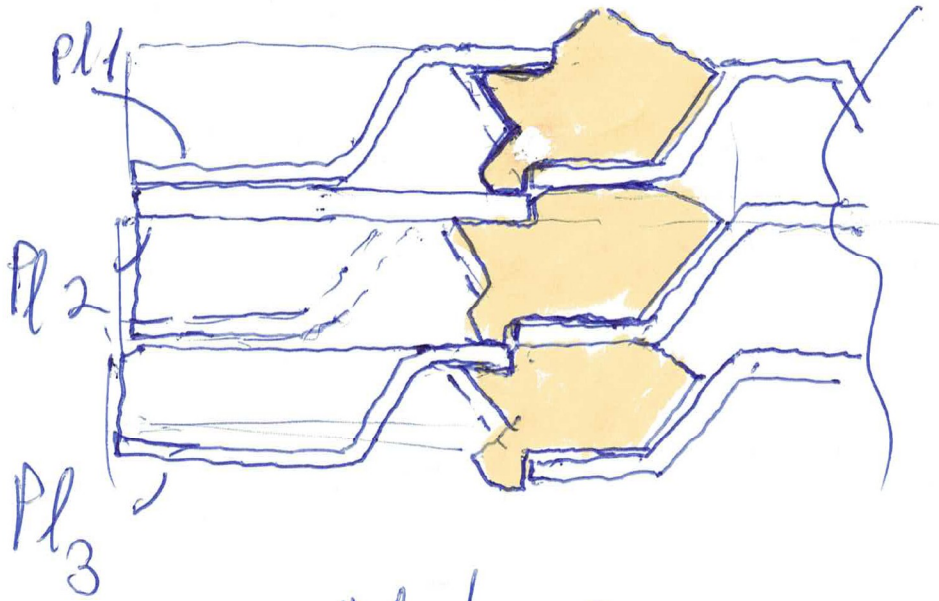
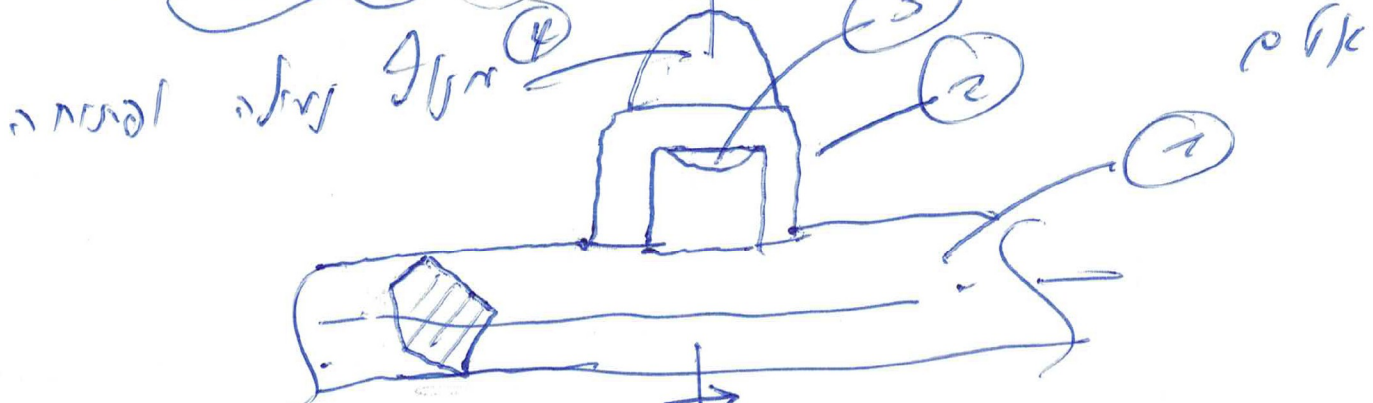
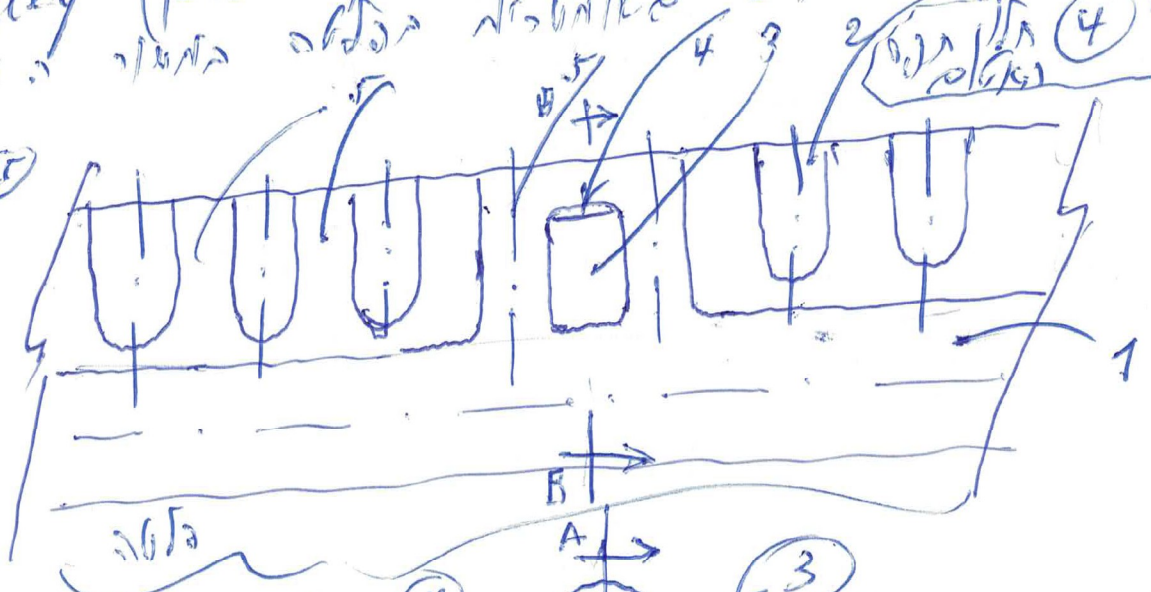

Plate pack

26(a) 26/6/2016

Peak (הר) or (Valley) (גיא) (1)
 Valley (הגיא) (2)
 Peak (ההר) (3)
 Peak (ההר) (4)

ההר
 ההר
 ההר



(2) ההר (3) הגיא (4) ההר

26(b) 26/6/2016

1 ההר

2 ההר

3 ההר

ההר

27 6/6/20

gasket 1

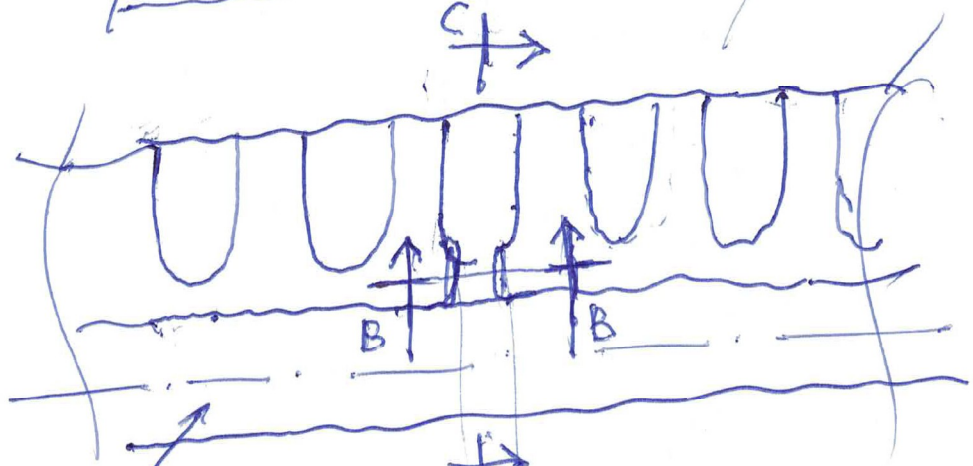
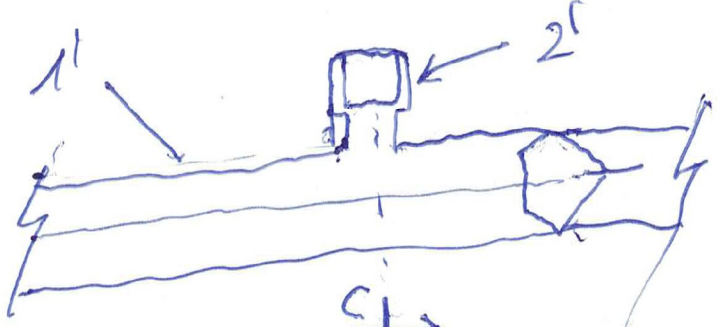

pg 100 7/11

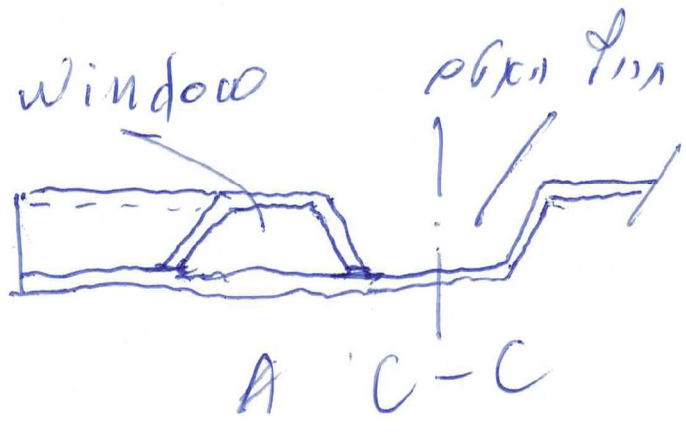
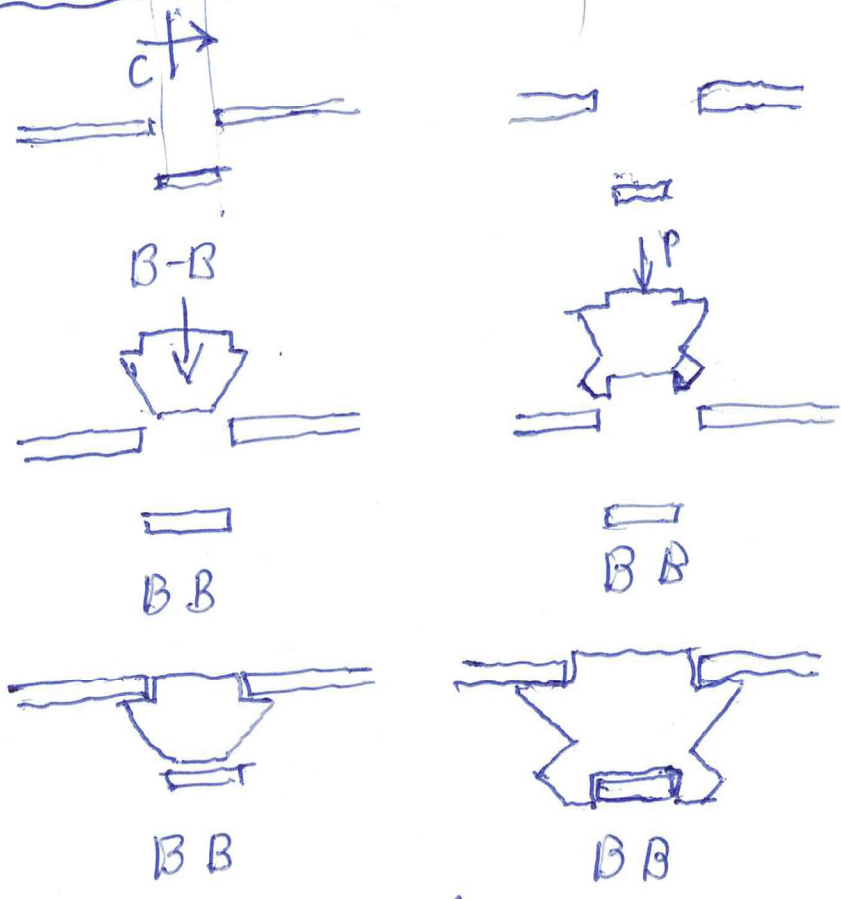

28 G/G 2

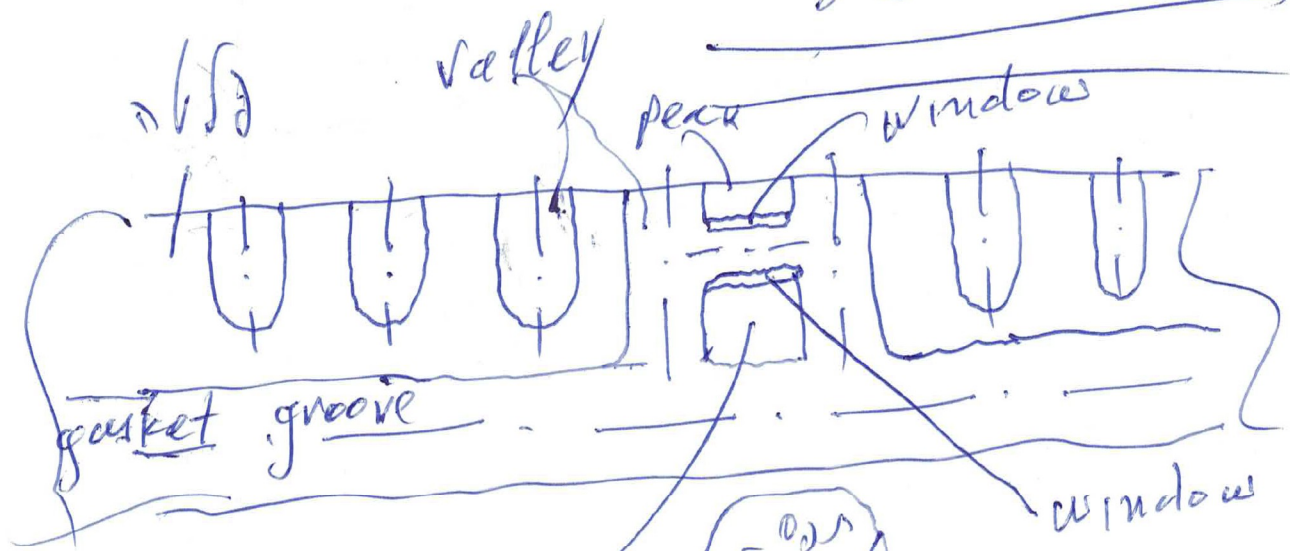

אזור הקטן של הרכיב

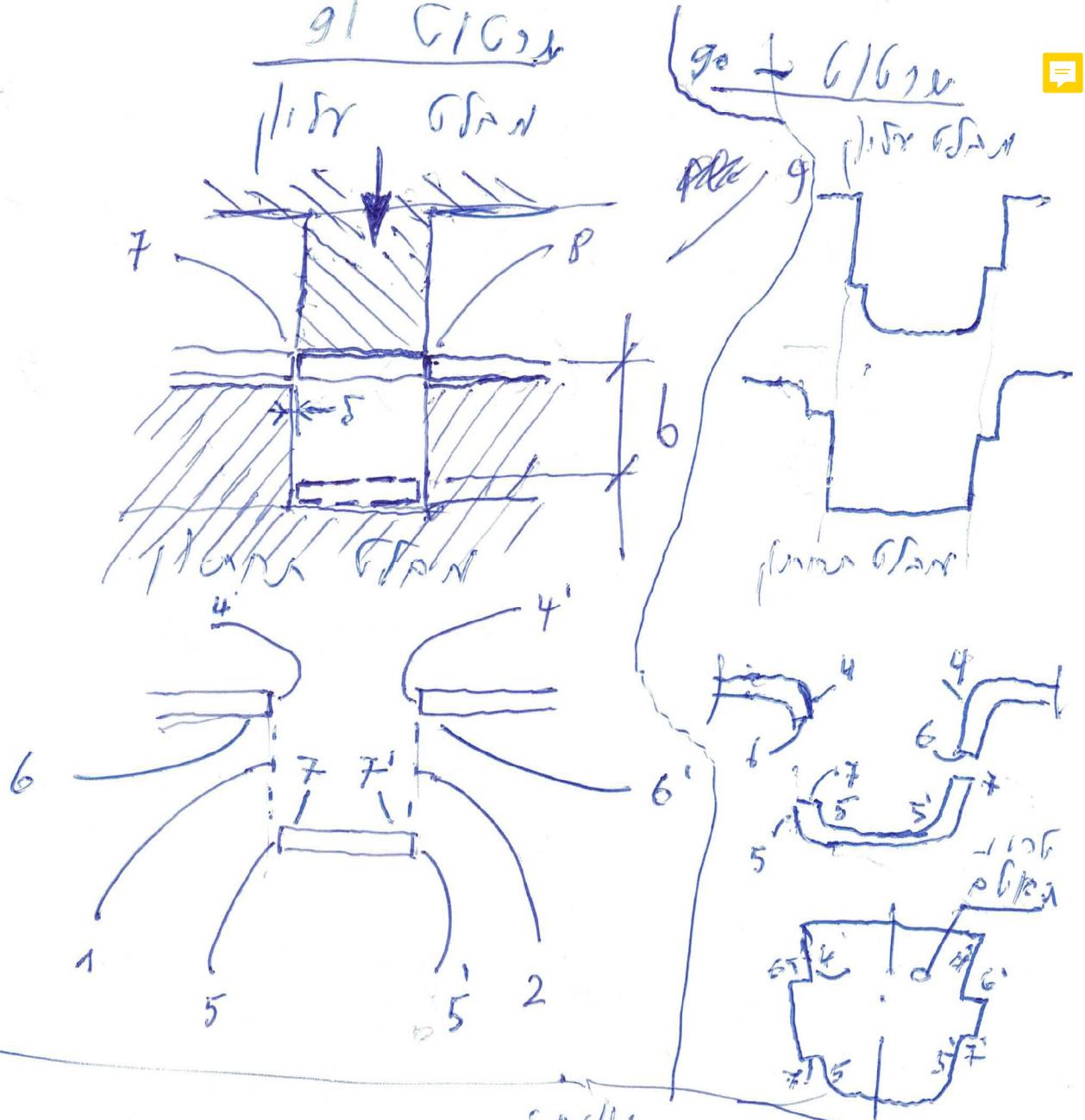

1 חלקן ארסוקלי פחית סא ואת ממשק
 2 חלקן ארסוקלי פחית סא ואת יתני
 4, 4' חלקי ממאלי ערולת המכשיר
 6, 6' יתני ערולת ממאלי
 5, 5' חלקי ממאלי ערולת המכשיר
 7, 7' יתני ערולת ממאלי

(b) חלקי ממאלי המכשיר



שטח 92
 פלגיה התלפן זכרם להולג מלה סו קלן מ (b)

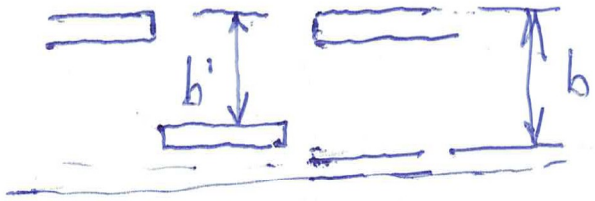

$$b' \leq b$$

מתקיים

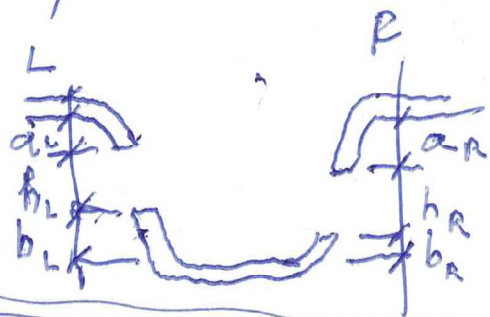
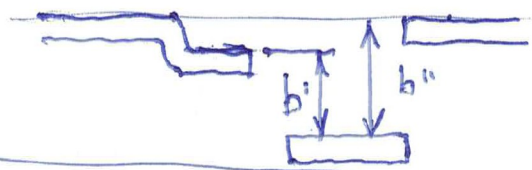

התלפן זכרם להמלמל פקלמל מולמל

שטח 93

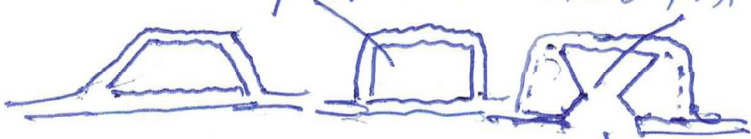

המל מלמל זכרם להמלמל זכרם להמלמל

מלמל זכרם להמלמל

התלפן זכרם להולג מלה סו קלן מ (b)

או המלמל מלה סו קלן מ (b)

מלמל זכרם להמלמל

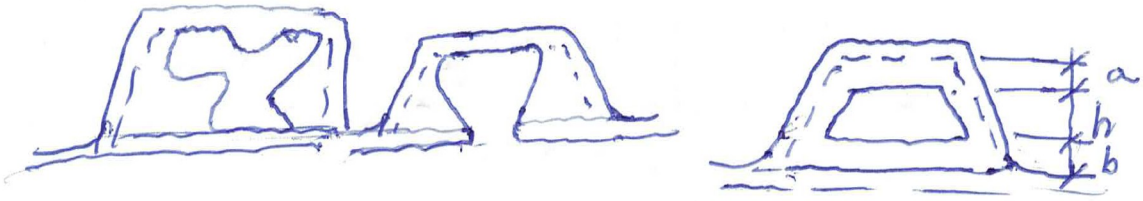



23 C/Co e

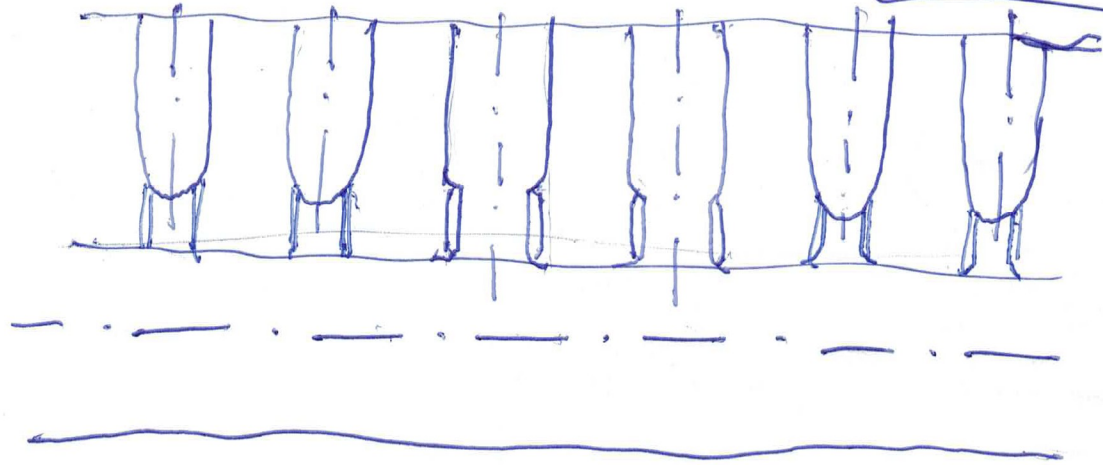

הנה פירוט של הפרויקט של המבנה

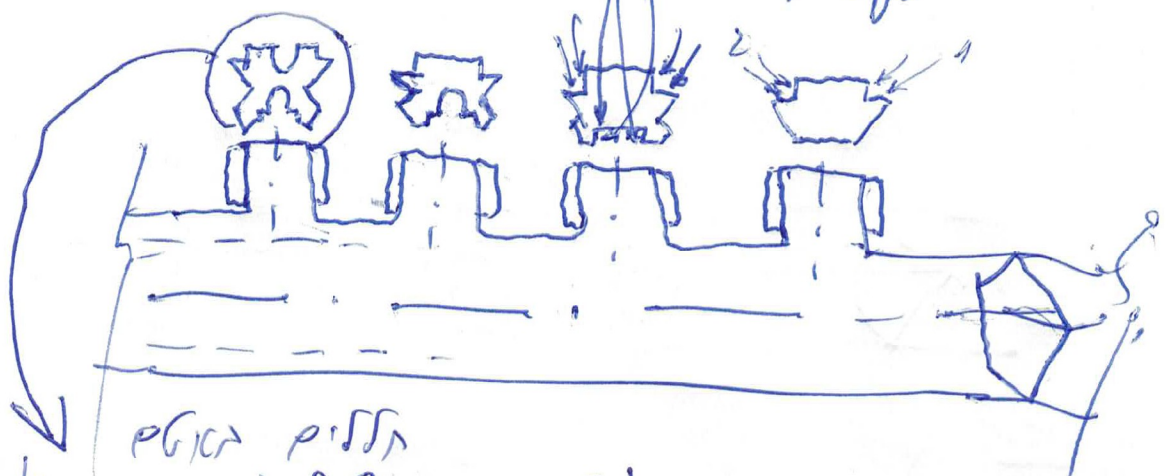

הנה פירוט של המבנה
הנה פירוט של המבנה
הנה פירוט של המבנה

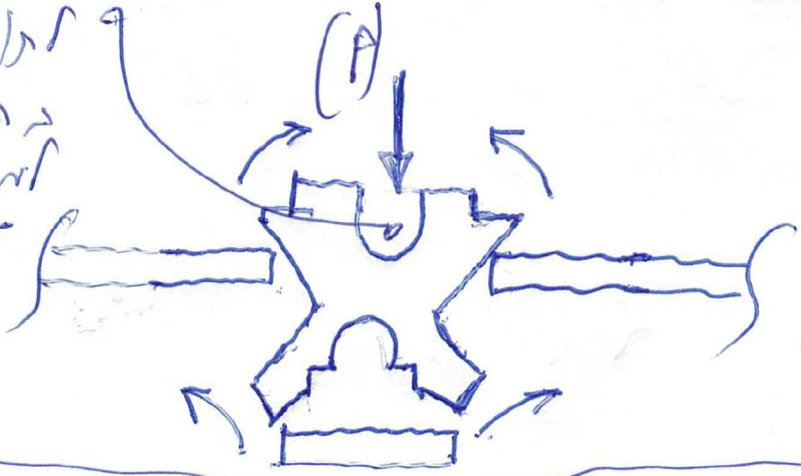

23 C/Co e

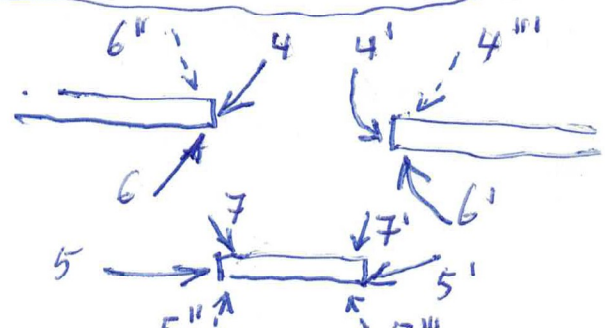

הנה פירוט של המבנה
הנה פירוט של המבנה
הנה פירוט של המבנה

